

二维码门禁读卡器产品说明书

CR02PNK 系列



地址： 深圳市宝安区西乡固戍红湾商务中心 C 座 405

服务热线： 400-9628-986 **网址：** www.sz-cerberus.com

邮箱： sales@sz-cerberus.com

1. 产品简介

CR02PNK 系列二维码门禁读卡器是我司研制的新一代智能门禁读卡器,该产品外观高端大气,扫描视场角广,速度快,识别率高,兼容性强、可接支持韦根/485 通讯任意品牌门禁控制器,目前广泛应用商务办公楼访客进出人员管理、景区旅游人员管理、社区访客进出管理、行政大厅门禁管理、配套闸机、门禁、访客机、智能家居等;为各行业传统刷卡门禁系统升级实现最佳解决方案、最低成本预算。

CR02PNK 系列二维码门禁读卡器可识别一维码、二维码、IC 卡、CPU 卡及二代身份证。用户操作简单、可扫描手机二维码、纸质二维码、金属二维码等各种介质二维码。

2. 功能介绍

产品通过不同指示灯反应系统不同状态。

NFC 图标为蓝色时表示通电状态;读卡、扫描合法二维码输出时为绿色图标,扫描非法二维码时为红色图标。如下图所示

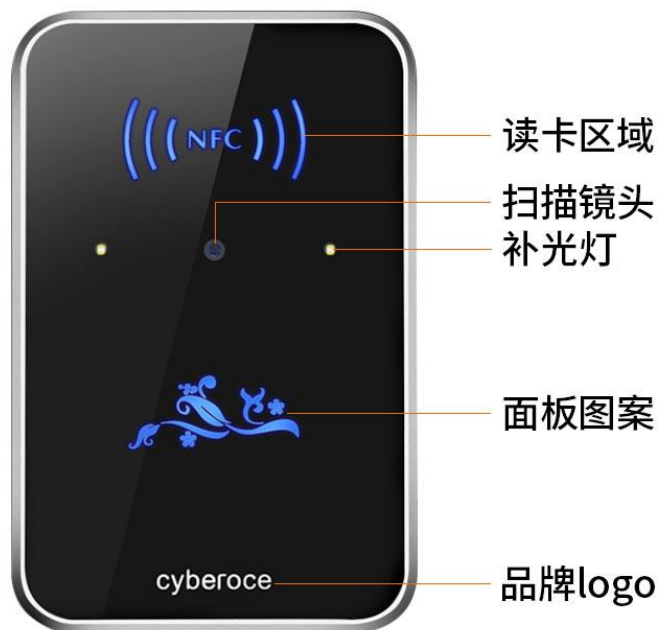

深圳市塞伯罗斯科技有限公司

感应卡：将感应卡靠近 NFC 区，蜂鸣器鸣响及 NFC 图标变绿色，读卡成功并输出数据；

二维码：将二维码靠近扫描镜头，距离 5~30CM，蜂鸣器鸣响及 NFC 图标变绿色，扫码成功并输出数据；蜂鸣器滴滴鸣响两声及 NFC 图标变红色，表示该二维码为非法二维码。

注：CR02 韦根输出，二维码仅支持 10 位以内的数字或十六进制四字节数据，其它均为非法二维码。韦根 26 位支持的范围(0-255),(1-65535);韦根 34 位支持的范围 1-4294967295。

卡格式输出：按“#”或超过 10 位数字时立即输出数据，“*”代表清除，蜂鸣器滴滴滴鸣响三声及 NFC 图标变绿色。

3. 系统配置

开启设置



保存设置

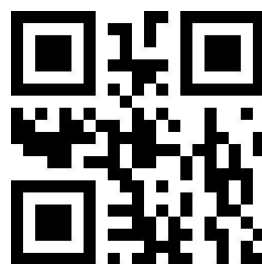

韦根 26 位输出



韦根 34 位输出



IC 卡正序



IC 卡反序



键盘 4bit 输出



键盘 8bit 输出



键盘卡号格式输出

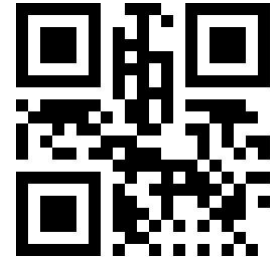

串口通讯, 协议查询式



串口通讯, 协议主动发送

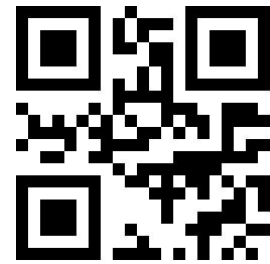

串口通讯, 无协议主动发送
卡号以十六进制输出

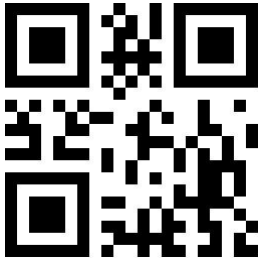

串口通讯, 无协议主动发送
卡号以十进制输出

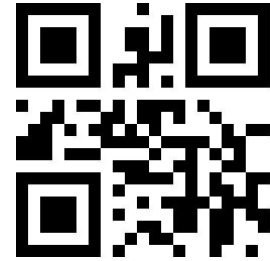

无结束符

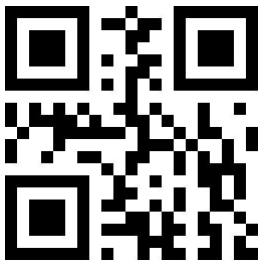

增加 0x0D 结束符

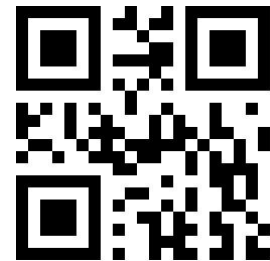

深圳市塞伯罗斯科技有限公司

增加 0x0D0A 结束符



增加 0x09 结束符

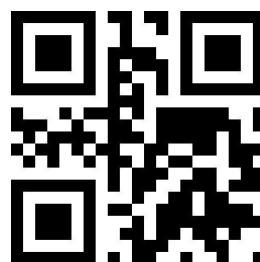

不启用防拆报警



启用防拆报警

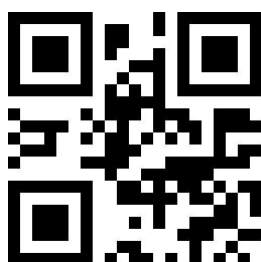

恢复出厂

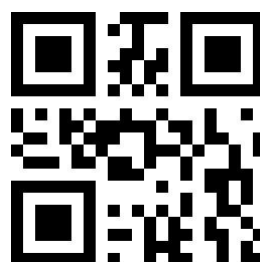

配置前,先断电重启,配置只能在上电后 1 分钟内完成,超过一分钟无法配置。
先扫描[开启设置], NFC 图标及键盘灯变绿色,表示已进入系统设置,再扫描相应的配置码进行配置,配置完后扫描[保存设置]退出。配置请在 20 秒里完成,20 秒内没有任何操作将自动退出(不保存)。

注:恢复出厂后,系统配置为:韦根 34 位输出、键盘 4bit 输出、IC 卡反序、不启用防拆报警、[串口通讯,无协议主动发送,卡号以十进制输出]、增加 0x0D0A 结束符。

注:启用/不启用防拆报警,仅针对本机报警,启用防拆报警后,若拆下底座,本机蜂鸣器一直鸣响,同时 NFC 图标及键盘灯变红色。外接报警输出不受此限制。

注:增加结束符仅在串口通讯,无协议主动发送模式下才有效。

注:串口[议查询式]与[协议主动发送]请参考协议文档。

4. 产品参数

名称	二维码门禁读卡器	
型号	CR02P	CR02PNK
识别方式	二维码/IC 卡/身份证/密码键盘	二维码/IC 卡/身份证
输出方式	韦根 26/34、RS485	
识读角度	转角 360°, 仰角 ± 55°, 偏角 ± 55°	
扫描角度	72° (水平) , 54° (垂直) , 84° (对角)	
支持条码格式	二维: QR Code, Data Matrix, PDF417, 汉信码等 一维: EAN-8, EAN-13, UPC-A, UPC-E, Code 39, Code 93, Code 128, Code 128C, UCC/EAN 128, Codabar, Interleaved 2 of 5, ITF-6, ITF-14, ISBN, GS1 Databar, GS1 Composite Code, Matrix 2 of 5, Code 11, Industrial 25, Standard 25, Plessey, MSI-Plessey 等	
支持读卡类型	支持 ISO1443A/ISO1443B 协议卡片	
工作温度	-20°C 到 60°C	
相对湿度	5%到 95% (不凝结)	
环境光照	正午日光直射、夜晚微光源	
读取速度	<200 毫秒	
读扇区	支持 IC 卡读扇区 (可选配)	
复制卡	可拒读复制卡	
输入电源	DC12V 500mA(支持宽电压 5~30V)	
外观尺寸	115*75*15 mm	
识别距离	二维码: 5~30 CM; IC 卡 3~10CM; 身份证 2~6CM	
二维码支持范围	韦根 26 位支持范围(0-255),(1-65535); 韦根 34 位支持的范围 1-4294967295; RS485 支持范围为 1024 个字符	

5. 接线图

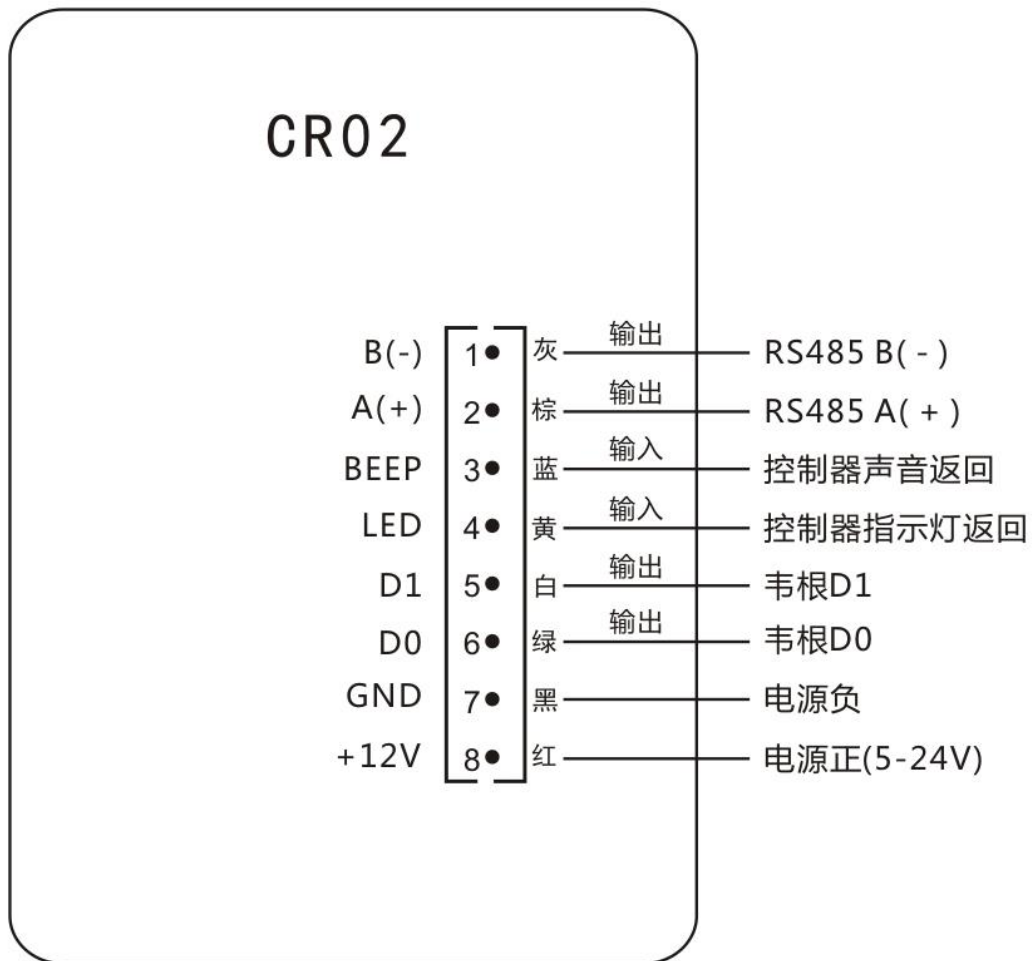

6. 测试样例



34bit 10 位卡 1234567890



34bit 10 位卡 23089362

7. 重要声明

本说明书内的图片及文字说明，可能与实物略有差距，一切以实物为准。

本公司对本说明书的内容可能随时作出更新及修改，而无需事先通知。

本公司将尽力确保本说明书内容的准确性和完整性。但对该资料，本公司不会就任何错误、遗漏、或错误陈述或失实陈述承担任何责任。对任何因使用或不当使用或依据本说明书所载的资料而引致或所涉及的损失、毁坏或损害（包括但不限于相应而生的损失、毁坏或损害），本公司概不承担任何义务、责任或法律责任。

本公司保留一切版权。本说明书的内容，包括文字及图片等，如未经本公司书面授权，均不能以任何形式作全部或部份转载。